

Руководство пользователя UHF RFID Интегрированное устройство

Версия: 1.5
Date: 2019.01

1. О продукте

U1000E, U1000F, U2000E, U2000F – новое поколение RFID UHF серии продуктов и независимое исследование нашей компании. Это разработка RFID Интегрированного Устройства (работающего на длинной дистанции), используемого в стоянке для машин и систем контроля доступа.

Продукт использует наиболее экономически эффективный UHF чип кардридера, а часть swing-карты перенимает модульный дизайн, позволяя продукту отвечать техническим требованиям стоянки и систем контроля доступа. В то же время, данная модель имеет преимущество стабильного качества чтения, постоянство, низкий рабочий ток и температуру, длинный срок службы, малое внешнее воздействие, а также продукт имеет водонепроницаемый внешний дизайн.

Продукт также полностью соответствует CE, FCC технологическим требованиям, и уже получил CE, FCC и пр. сертификации.

2. UHF RFID Интегрированное устройство

● Внешний вид:



Размеры

250mm*250mm*70mm (U1000E, U1000F)

445mm*445mm*70mm (U2000E, U2000F)

● Вид сбоку и интерфейс:

Кабели:

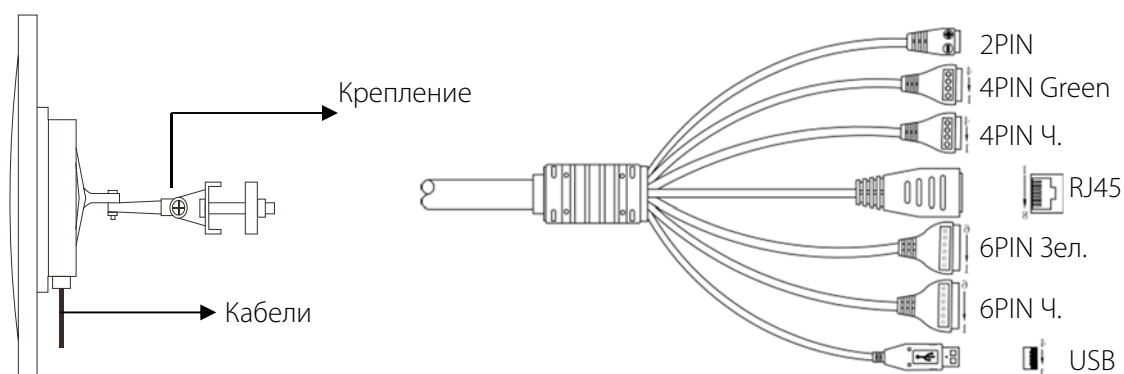

Описание кабелей (Lock = замок, Веер = звуковой сенсор, Button/Trigger = Кнопка/Триггер, Виганд Ин/Аут):

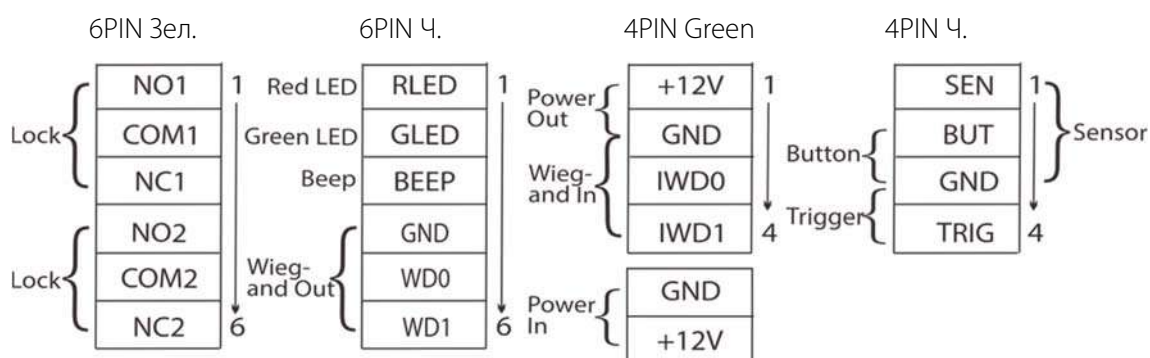

3. Спецификация по параметрам

Модель	U1000E, U1000F	U2000E, U2000F
Лого/цвет	ZKTeco лого, черный (стандарт)/Белое лого - белый(опция)	
Кол-во карт	5000 карт	
Кол-во тр.	30,000 транзакций	
Дистанция чтения	0-6m(стабильно 0-5meters)	0-12m(Stable is 0-10meters)
Коммуникация	TCP/IP ,USB, Виганд26/34	
Контроль доступа Интерфейс	3rd Электрозамок от стороннего производителя, Сенсор двери, Кнопка выхода, Тревожная кнопка	
Сигнал Виганда	Виганд ин / аут	
Рабочая частота	F:902Mhz-928MHz; E:865MHz-868MHz	
Поддерживаемые карты	Tag1,Tag2,Tag3,Tag4,DF01Card,DF02 Card	

УHF Интерфейс протокола	EPC global UHFClass1Gen2/ISO18000-6c	
Антенна	8dBi	12dBi
Уровень сигнала	18dBm-26dBm	
Максимальная потребляемая мощность	<2W(RF внешн. 26dBm, единичные tags)	
Степень защиты	IP 66	
Поддерживаемое ПО	ZKAccess3.5;ZKBiosecurity3.0	
Рабочее напряжение	DC 9V-12V	
Рабочий ток	150mA (всегда чтение)	
Рабочая температура	-20°C-+60°C	
Рабочая влажность	<95% (25°C)	
Р-ры	250mm*250mm*70mm(±5)	445mm*445mm*70mm(±5)

4. Меры безопасности

- 1) Рабочее напряжение интегрированного устройства варьируется с DC9V по DC16V, рекомендуется использовать DC12V /3A источник питания.
- 2) Монтируйте, пожалуйста, согласно описанию кабелей.

5. Как изменять настройки в демо

- 1) USB соединение

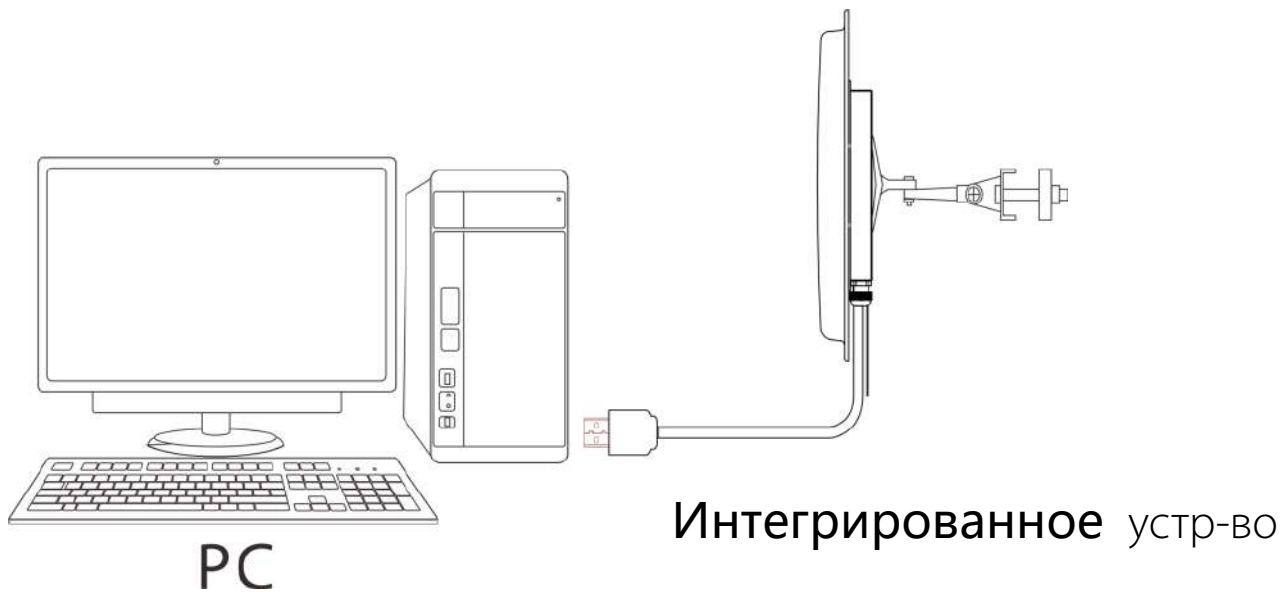

2) Введение в ПО

Наша компания предоставляет Демо, которое вы можете использовать, чтобы установить параметры интегрированного устройства. Демо интерфейс показан ниже:

No.	Card Number	Success Times	EPC Length

Параметры по умолчанию следующие:

Режим работы	Всегда чтение
Интервал_чтения Tag	0s (По умолчанию)
Настройки виганла аут	wiegand 26; Forward Output; 9th Start Byte(по умолчанию);
Временной интервал виганда	2s (Default)
Внешний сигнал	18dBm~26dBm
Рабочая частота	902MHz ~928MHz (Американский стандарт); 865MHz ~ 868MHz (Европейский стандарт)

Инструкции по использованию Demo :

- Соединить USB порт интегрированного устройства к USB порту ПК.
- **Рекомендуемое** питание DC12V/3A. **При** подключении к устройству **один** раз услышите звук.
- **В** ПК открыть Demo, **щелкнуть** 'Connect', **на** правой стороне посредине увидите 'Connect Successful', **как** устройство и Demo **успешно** соединятся.
- **Временный** интервал виганда: **Установить** интервал между **соседними** данными виганда.
- Индикация ридера: **Установить**, звонит ли сигнал на устройстве в случае если **есть**

электричество или когда происходит считывание карты

- **Режим** работы: **Установить** режим работы на устройстве, **и** включать всегда режим чтения, **режим** триггера. **В** последнем, **может** быть установлено **время** чтения карты, когда происходит его сработка.
- **RF настройки**: **Установите** RF **параметры** на устройство, **включая** мощность, **спектр**. Сигнал 18~26dBm.
- **Настройки** виганда: **Установить** виганд аут устройства
- **Настройки** байтов виганд аута: **Настройте** передний или **обратный** выходной сигнал с **Данных** виганда устройства, **а** начальный выходной сигнал **с** первых нескольких байтов.
- **Временной** интервал чтения Tag: **Установить** устройство для чтения **карт** (интервала). **Этот** интервал – время, когда **просиходит** чтение карты **в** рамках когда между чтения 2 карт.

6. Доступ к ПО

RJ45 Connection

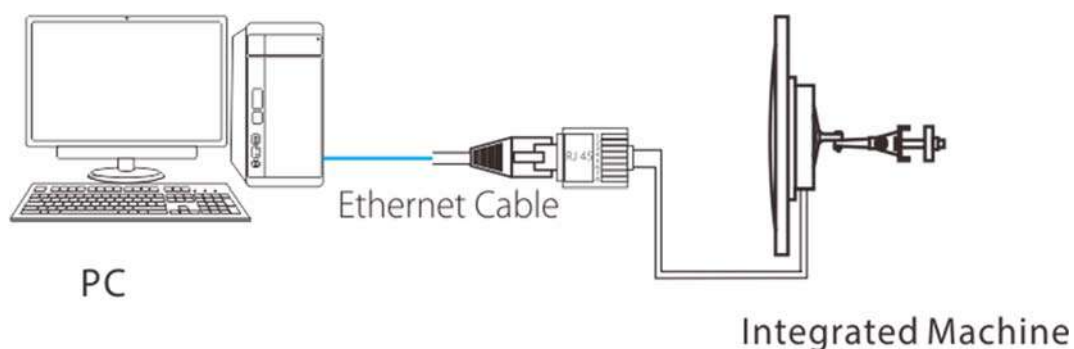

Соедините RJ45 порт интегрированного устройства к соответствующему порту на ПК. **Устройство** поддерживает доступ к ZKAccess 3.5.3 build 0009 **и** ZKBioSecurity 3.0.5.0.

6.1. Доступ к ZKAccess

1) Добавление устройства:

➤ Поиск интегрированного устройства

Щелкните [Device] > [Search Panels], **затем** [Start Search] для поиска устройства по TCP/IP адресу.

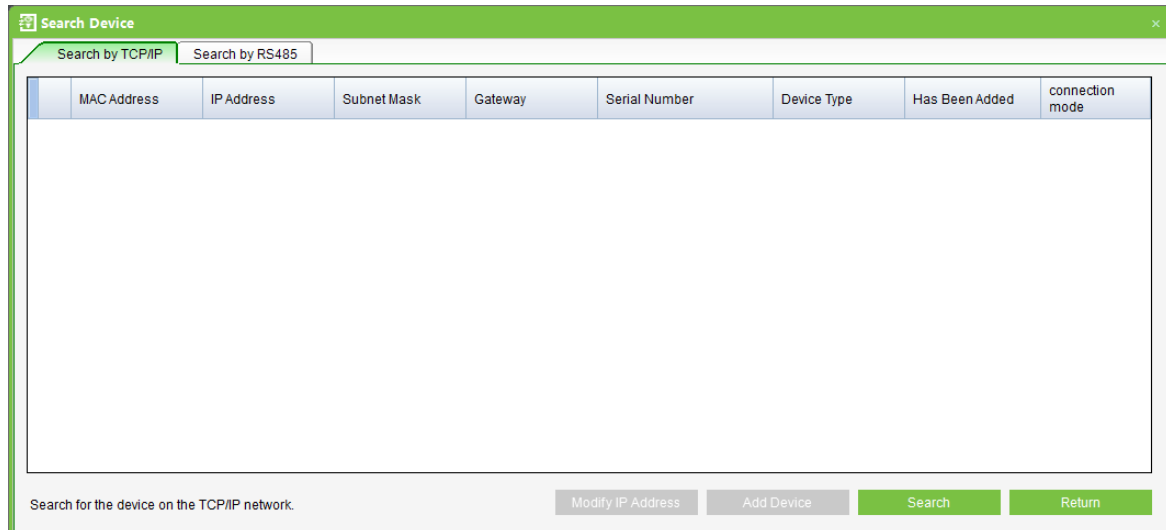

➤ Добавление устройства

После поиска, **выберите** устройство и **кликните** [Add Device], затем откроется диалоговое окно. Введите имя устройства, **тип** устройства установите на Standalone Device и кликните [OK] чтобы завершить процесс добавления..

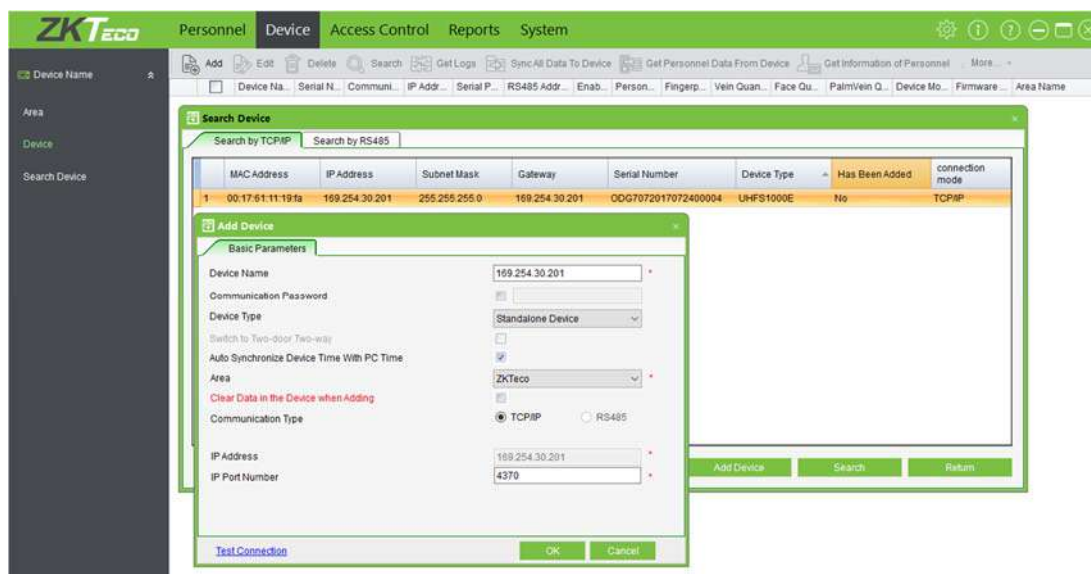

Note: IP-адрес устройства по умолчанию может конфликтовать с ним же в сети интернет. Можно Айпи изменить: щелкнуть [Modify IP Address] рядом с девайсом и откроется диалоговое окно. Введите новый IP адрес и прочие параметры (Учтите: нужно конфигурировать гейтвей и IP адрес в том же сегменте сети).

2) Регистрация UHF tag

Соедините UHF Card Issuer к ПК; щелкните на **Personnel Profile** вкладку для регистрации UHF tag, см. ниже:

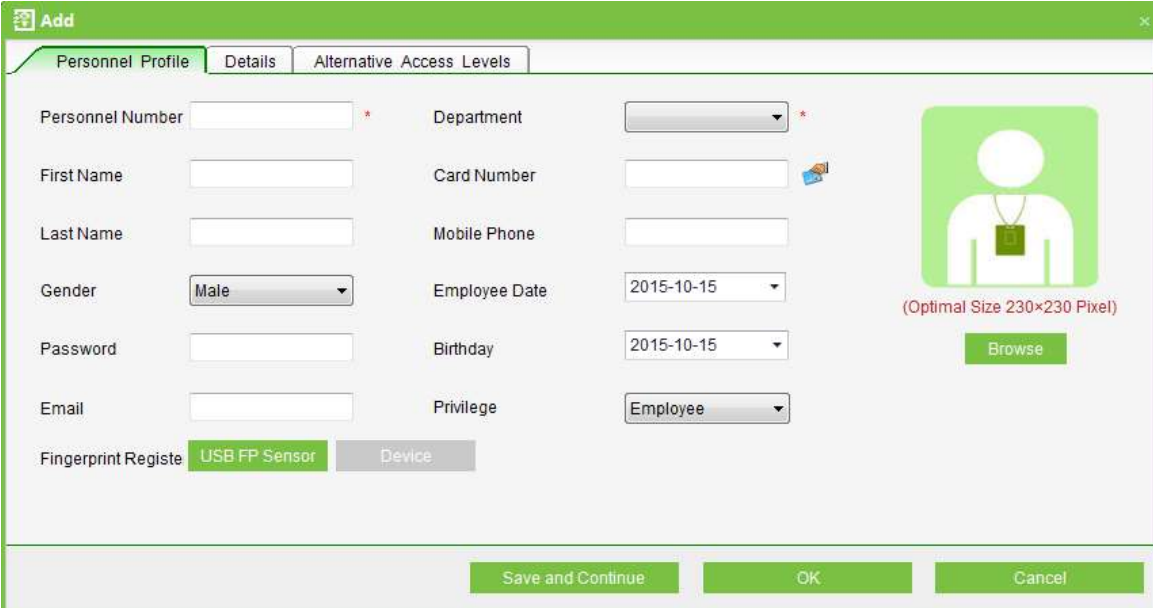

The screenshot shows a software window titled "Add" with a green header. It has three tabs: "Personnel Profile" (selected), "Details", and "Alternative Access Levels". The "Personnel Profile" tab contains the following fields and controls:

- Personnel Number: text input with an asterisk.
- First Name: text input.
- Last Name: text input.
- Gender: dropdown menu with "Male" selected.
- Password: text input.
- Email: text input.
- Fingerprint Register: two buttons, "USB FP Sensor" (highlighted in green) and "Device".
- Department: dropdown menu with an asterisk.
- Card Number: text input with a card icon.
- Mobile Phone: text input.
- Employee Date: dropdown menu with "2015-10-15" selected.
- Birthday: dropdown menu with "2015-10-15" selected.
- Privilege: dropdown menu with "Employee" selected.
- Photo area: a placeholder image of a person with a tag, text "(Optimal Size 230x230 Pixel)", and a "Browse" button.

At the bottom of the window are three buttons: "Save and Continue", "OK", and "Cancel".

3) Установка Параметров контроля доступа

Эти параметры включают **временные** зоны, **дни** отдыха, **настройки** дверей, **уровн** и доступа, **анти-пассбэк**, **группы** работников, **открытие** мультикартой и т.п. Для дальнейших деталей что и как настраивать, обращайтесь к руководству пользователя.

4) Синхронизация всех данных на устройстве

Выберите устройство, щелкните [Synchronize All Data], затем [OK] для завершения синхронизации. Система синхронизирует все данные на устройстве, включая информацию по двери, уровня контроля доступа (персональную информацию, зоны контроля доступа), настройки антипассбэка, настройки блокировки, связывания, нормальные открытия дверей картой, мультикард-открытия и т.п..

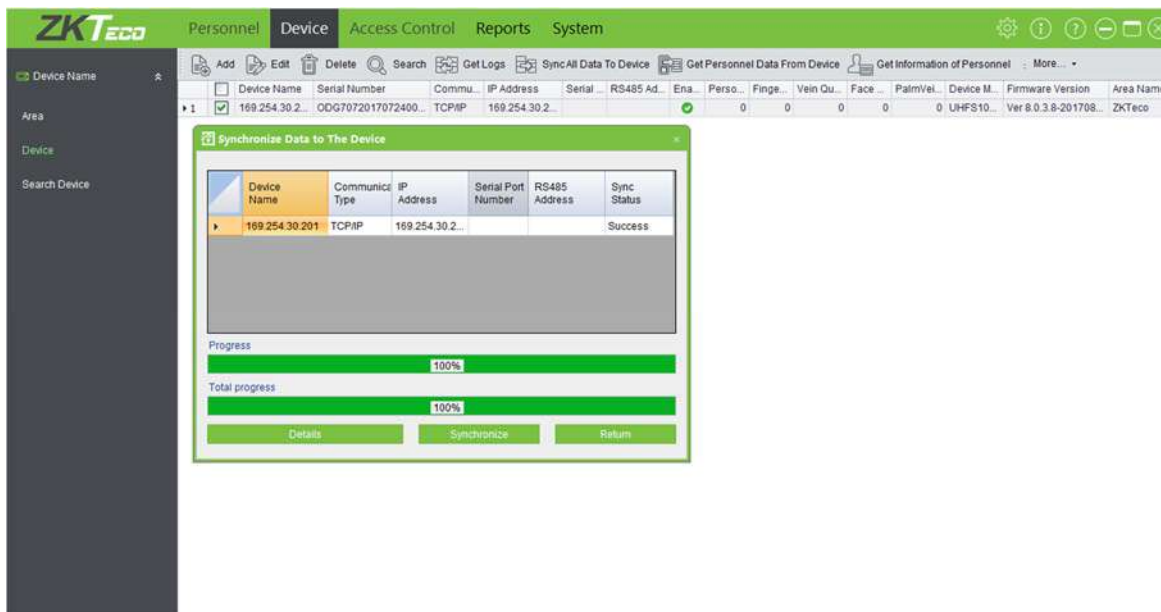

5) Мониторинг в режиме реального времени

Контролирует статусы дверей в режиме реального времени и доступ во взаимодействии с контрол панелями системы в реальном времени, включая нормальные события и исключительные события (включая события по тревоге).

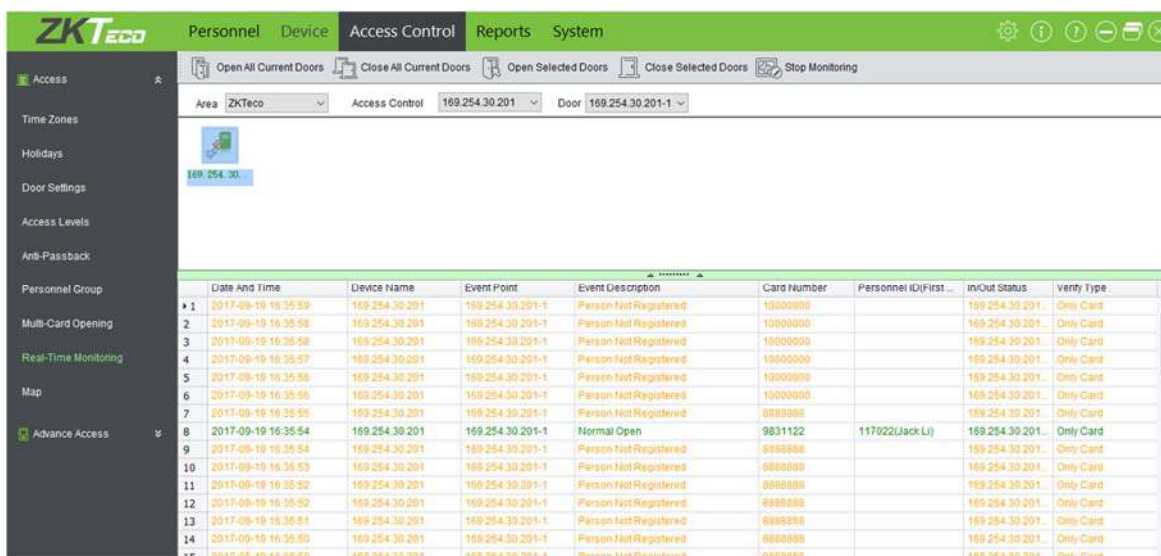

6.2. Доступ к ZKBioSecurity

Процедура доступа к ZKBioSecurity фактически такая же как и к Акцессу. См [6.1](#) для доп информации, а также изучайте руководство к пользователю.

7. Решение

- 1) Управление доступом на длинной дистанции (сверху на картинке устройство, ниже замок, еще ниже – кнопка выхода, за компьютером с ПО – администратор, который выдает карты; пользователи проходят от устройства на регулируемом расстоянии 0-3 м.)

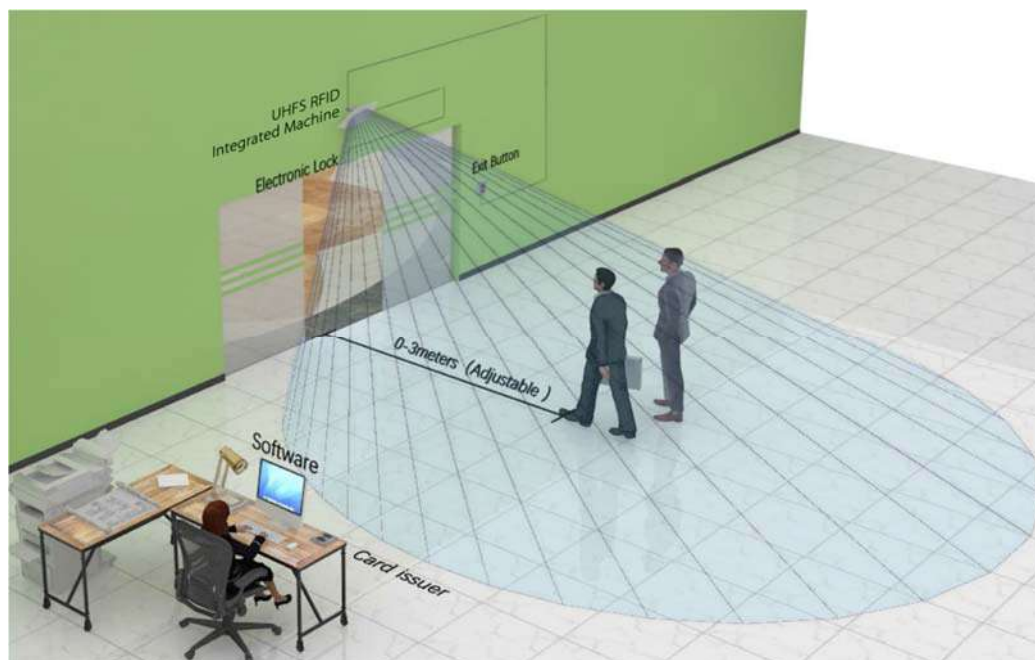

Сравнивая с традиционным режимом контроля доступа на близком расстоянии, контроль доступа на расстоянии позволяет избавиться от пассивного распознавания, реально реализовать “Hand Free”-шаблон. Считывание на дистанции, автосчитывание карты, автоматическая идентификация, сильно увеличивают удобство доступа для персонала

Система контроля доступа на далеком расстоянии состоит из U1000 интегрированного устройства, UHF tag1, tag2 или DF карт, UR10R устройства-эмитента карты, электронного замка и двери.

- 2) Управление доступом на длинной дистанции (машинное) для стоянок

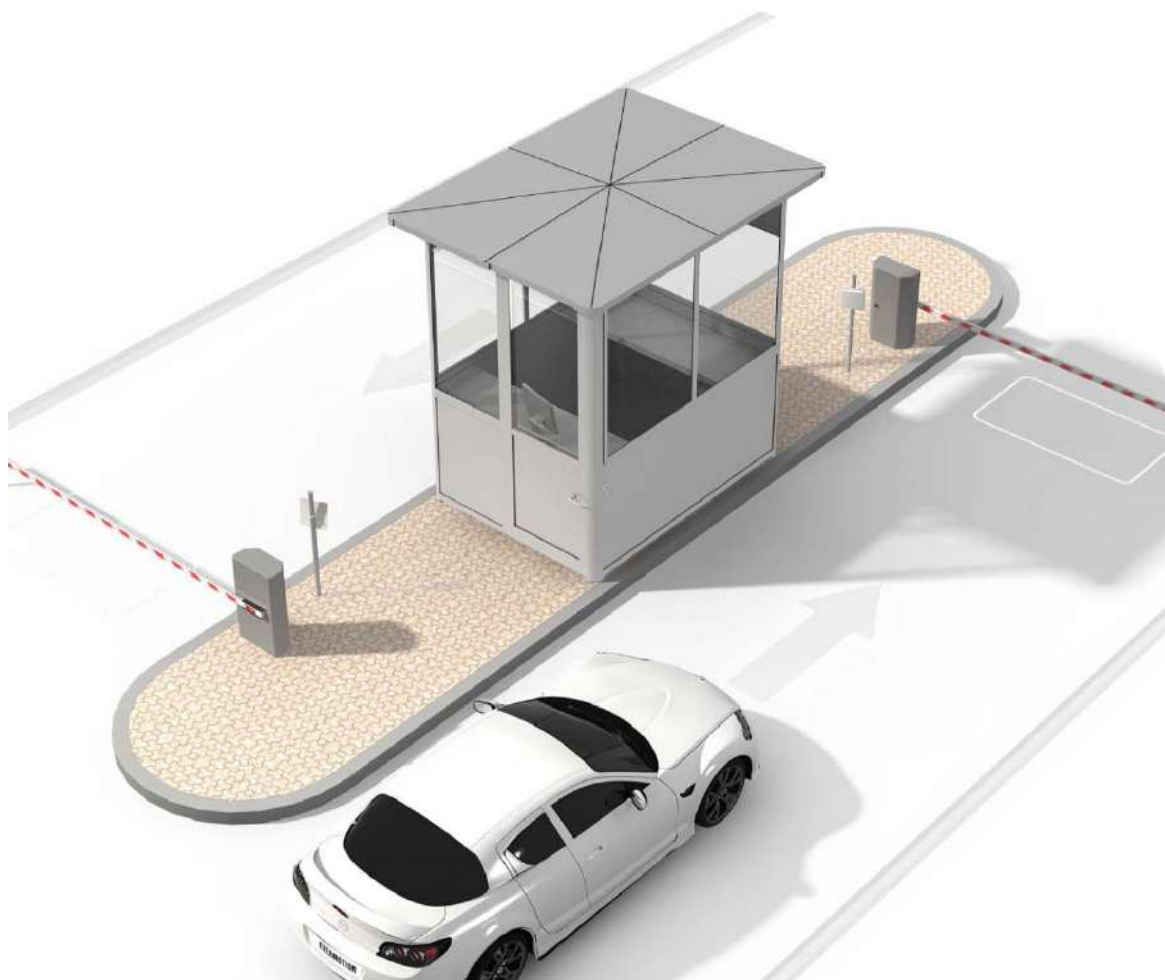

Данное решение позволяет пользователю без остановок и без карты, быстро получить доступ на парковку. Система состоит из U2000 интегрированного устройства, UHF tag3 (устанавливаемой в верхнем или нижнем краю номерного знака) или tag4 (ставится под стекло), и парковочного барьера.

Когда машина подъезжает к U2000 интегрированному устройству, происходит считка установленного tag, затем информация передается в устройство, а если идентификация верная, устройство выдает сигнал открытия на барьер, и ворота открываются. Наконец, машина может парковаться.

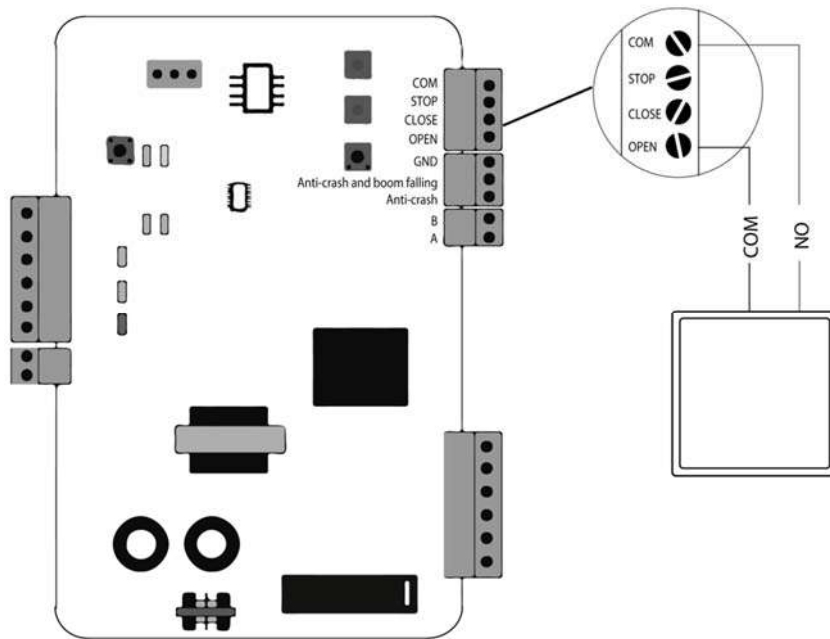

U2000 интегрированное устройство с парковочным барьером
(anti-chash boom failing – анти-аварийная сработка заграждения)

8. Внимание

- Устройство не может быть установлено в высоковольтной среде, например, (рядом с) высоковольтными проводами и высоковольтные трансформаторы.
- Устройство не может быть установлено рядом с сильным магнитным полем
- Если устройство установлено в Т-образном соединении или 90° углу или другом не лучшем окружении, устройство может не читать карты из-за слишком большого угла. Для решения проблемы можно установить дополнительное устройство.
- Для такой местности как склон, приспособите направление устройства (куда смотрит), поворачивая его под соответствующим углом в пределах расстояния чтения карт.
- На Расстояние чтения UHF устройства воздействует защитная пленка (пленка от взрывов) на окнах машин до определенной степени.
- На удаленное чтение карт UHF интегрированным устройством определенным образом действует дождливая, снежная и ветреная погода.